

納品仕様書

MODEL SS-502e_MK-II

【2in-10out 音声分配アンプ】

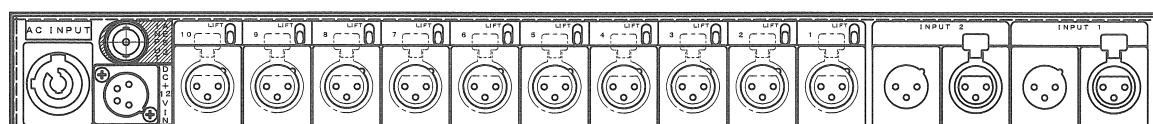
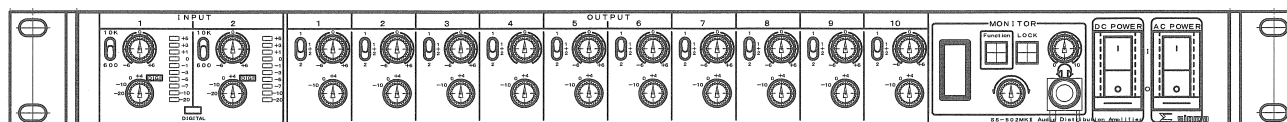

2015年9月4日修正版

SS-502e_MK-II : 2IN-10OUT Audio distribution amp

2015年9月1日 (Rev.1.0)

○当機は、EIA・1Uラックマウント筐体に音声トランスを内蔵した、10出力音声分配アンプです。
分配信号は、アナログ（1、2、MONO）、デジタル（オプション）、OSCを選択し、出力させる事が出来ます。
各々の出力回線は、個別に定格レベルの選択、レベルの微調整が行なえます。
又、ステレオ仕様のモニター機能を持ち、全入出力回線のレベルと、音質チェックが行なえます。

<仕様>

1. 入力信号

1) アナログ回線	(1/2)	2系統 (3-31/3-32両タイプコネクター)
定格入力レベル		+4/0/-10/-20dBu 切り替え (電子バランス入力)
入力インピーダンス		600Ω/10KΩ±5% 切り替え
最大入力レベル		+24dBu
2) デジタル回線	(AES3)	1系統
入力インピーダンス		75Ω (BNCコネクター)
入力適合電圧		0.2V~2.0Vp-p
音声信号		32KHz~96KHz, 24bit, 2ch伝送に対応
3) 入力音源選択		アナログ(+4/0/-10/-20)/デジタル(DIGI)
入力トリム		±6dB (連続可変、10ポイント入力レベルインディケータ付き)

2. 出力信号

1) 分配出力	(1~10)	10系統
出力回線選択		1/MIX(1+2)/2 (各出力チャンネル毎に択一選択)
出力レベル		+4/0/-10dBm 切り替え (600Ω負荷, 音声トランス使用バランス出力, GND_LEFTスイッチ付き)
出力トリム		±6dB (連続可変)
最大出力レベル		+24dBm (600Ω負荷にて)
出力インピーダンス		150Ω±10%
2) OSC出力		1KHz±5% (入力信号切断にて各出力同時発信, 選択禁止機能付き)
3) モニター回線	(STEREO)	1系統 (ST./MONO運用選択可, LCDメータ付き)
ヘッドホーン出力		ステレオ (φ6.5_Phone-jack)
出力レベル		-6dBu (50Ω負荷に適合)
最大出力レベル		+14dBu

3. 総合特性

1) 周波数特性		50~15KHz ±0.5 dB 20~20KHz +0/-1.0 dB (定格レベルにて)
2) ノイズレベル	(LINE_S/N)	-80dB以下 (+4/0_定格レベル設定にて)
3) 歪率 (T.H.D.)		0.1%以下 (50~15KHzにて)
4) チャンネル間クロストーク	(OUT_L/R)	-70dB以下 (8KHzにて)

4. 電源

1) 主電源	(AC入力)	90V~135V/180~265V (自動選択, AC85~265Vp-p電圧にて動作)
	(定常消費電力)	≒15VA
	(最大消費電力)	≒35VA (定格負荷, 最大出力時)
2) バックアップ電源		DC_+12V (+11~+17V) (XLR-4-32, 4pin=+12V, 1pin=0V)
	(最大負荷電流)	≒2.0A (AC電源切断時, 自動給電)
	(連続動作時間)	≒6H (96w/h容量バッテリー, 完全充電に於て)

<外形>

1. 本体	EIA・1U (ラックマウント型筐体)
1) サイズ	W 482(432)mm x D 307mm(突起部含まず) x H 43.6mm
2) 重量	≒6.0Kg (予想値)

注) 当仕様は、今後、改善の為、予告なく仕様変更が行なわれる場合があります。

4S - A1 - 0605



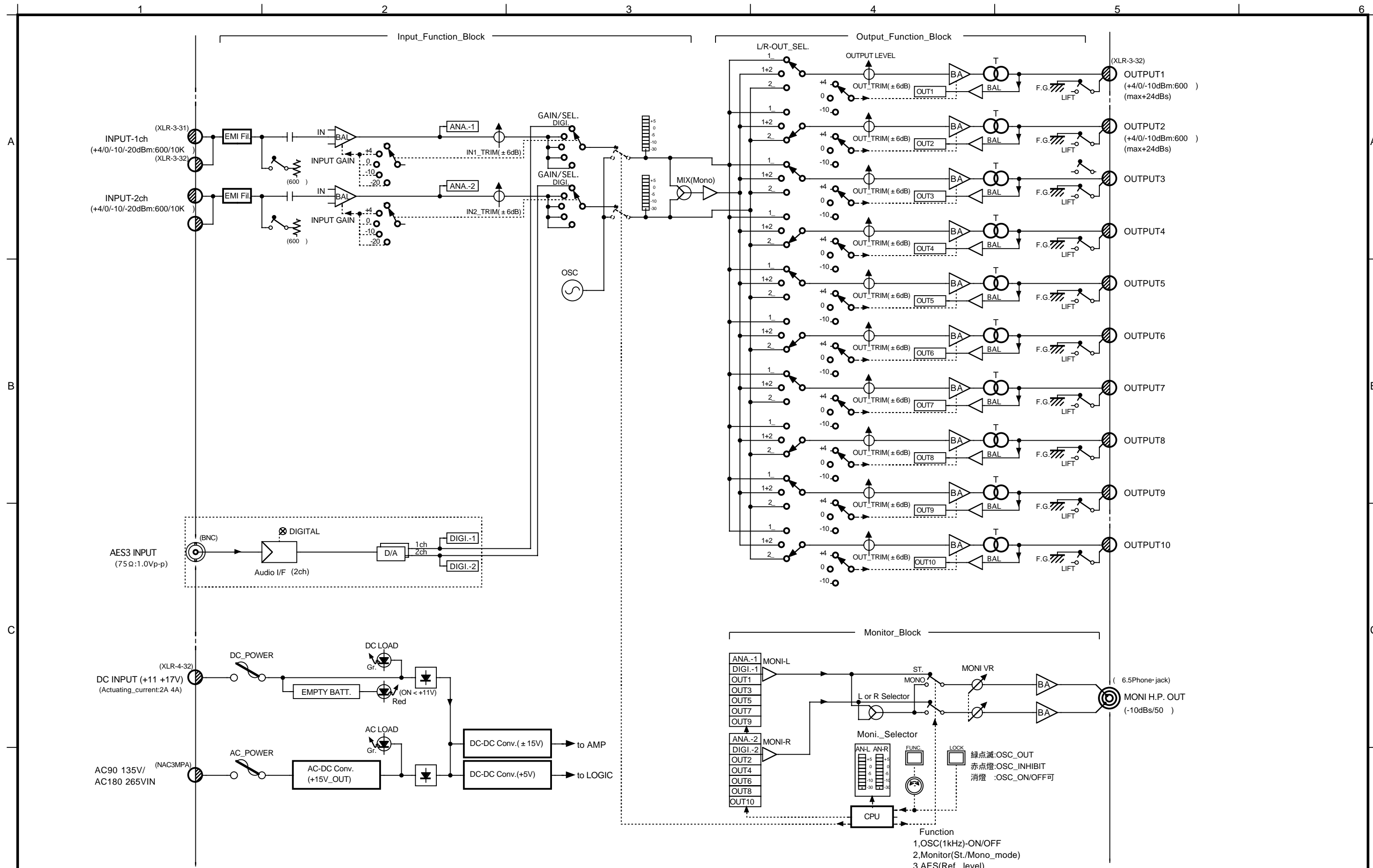

備考		版数	記事	年月日	改訂者	工番	-		機器NO	修正日	2015年9月1日
		▲					技術担当	承認	設計製図	検図	変更
									回路NO	関連図番	4S - A1 - 0605
									名称	図番	3S - M1 - 1167
									2in(L+R+digi.)_10out(L/R/Mono) ADA		

A Type
CONNECTOR PANEL

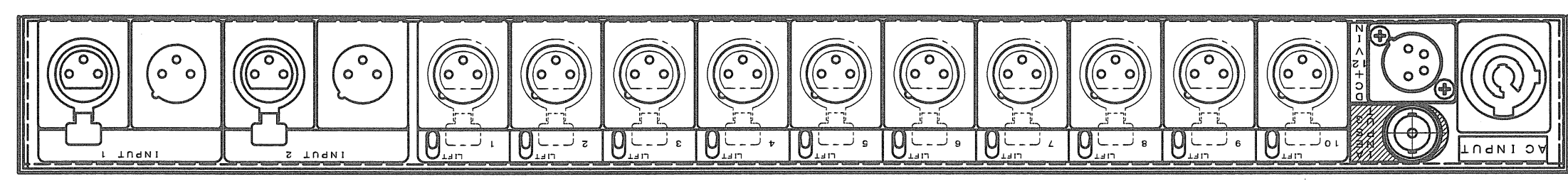

443

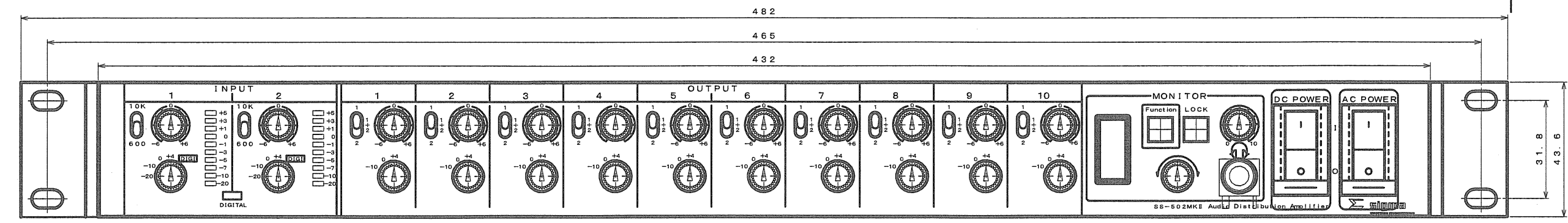
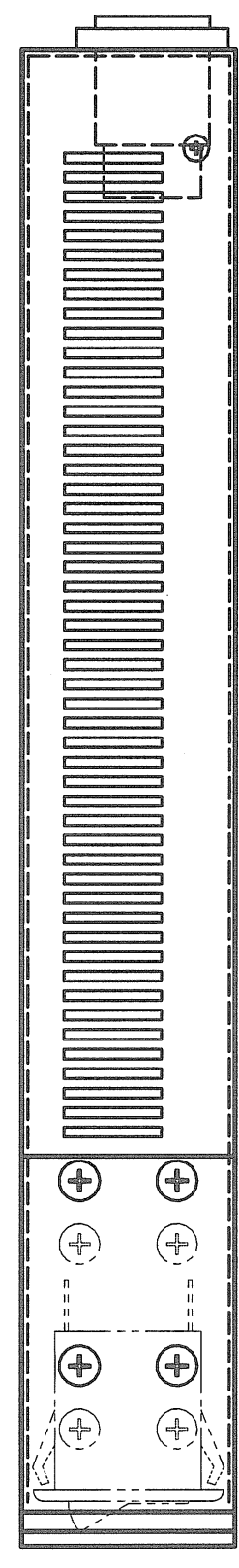
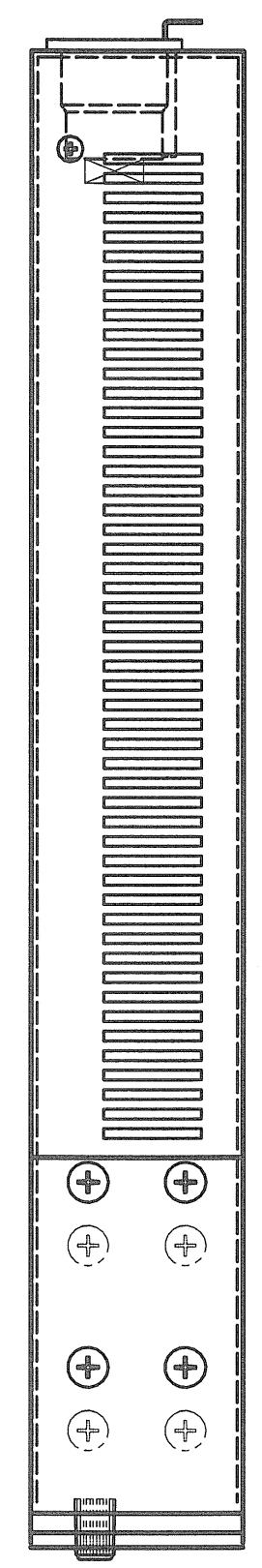
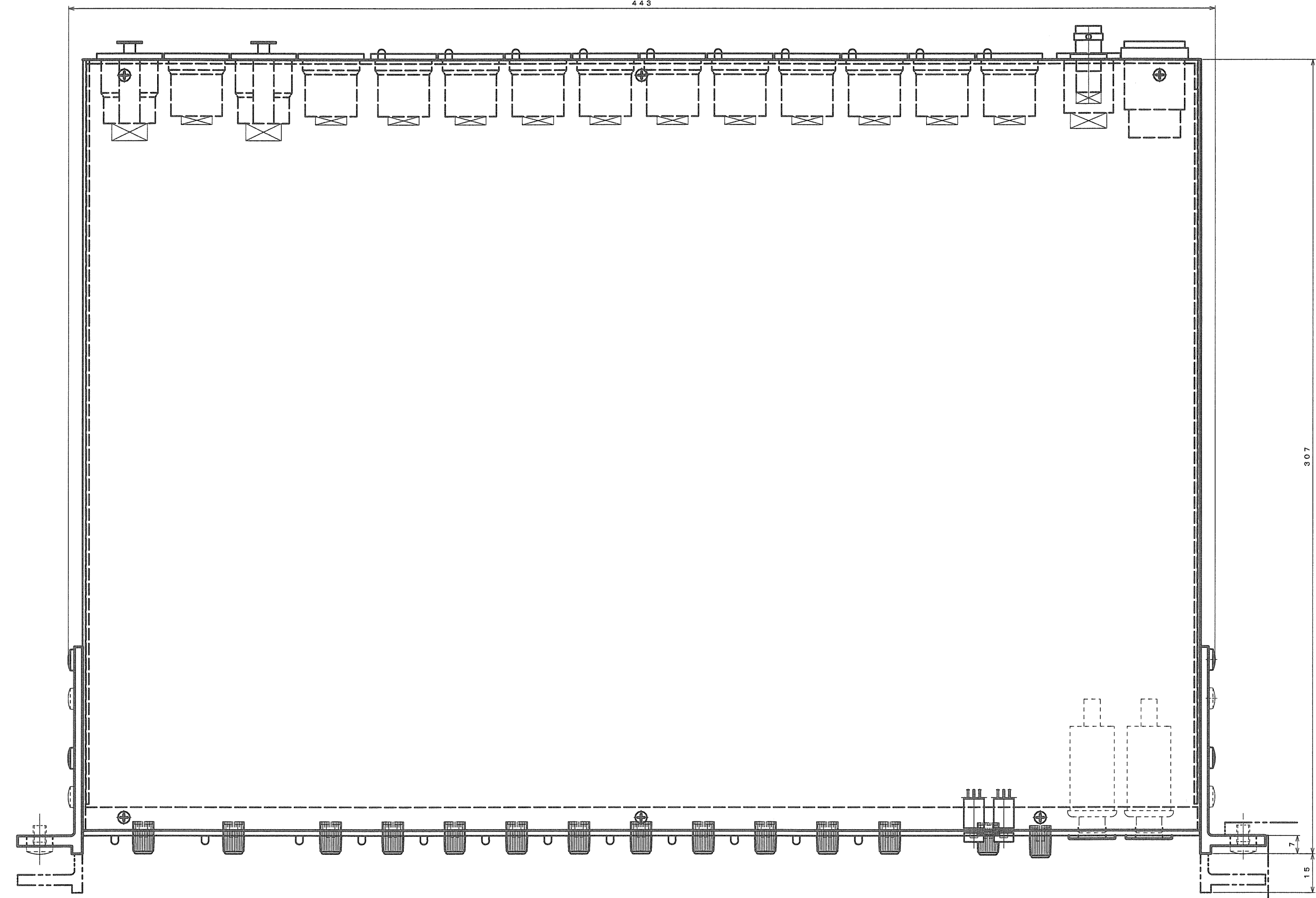

三角法 尺度 1/1			
交差ノ指定ナキモノハ、普通公差トスル。			
図番	記号	年月日	改修者
A			

0 -	01	材料	寸法	数量	処理
名称	カタログ番	SS-502e MK-2 ADA	関連図番	S-L3-	
図番	OUT SIDE VIEW		図番	1S-K1-2755	

備考	
----	--